

# BOLSAS





**BOLSAS**

# BOLSAS CASUALES

## SIN 214 BOLSA MAXINA



**Material:** Plástico PVC / Poliúster  
**Técnica de impresión:** Serigrafía  
**Área de impresión:** 30 x 19 cm  
**Colores:** AZUL, ROSA



Bolsa con fuelle. Su material de plástico transparente, le da un toque justo de color y estilo.

## SIN 215 BOLSA VIDYA



**Material:** Canvas / Poliúster  
**Técnica de impresión:** Serigrafía / Bordado  
**Área de impresión:** 7 x 10 cm  
**Colores:** BEIGE, NEGRO



Bolsa compacta estilo Tote. Cuenta con dos asas pequeñas y redondeadas.

## SIN 603 BOLSA ALIA

NUEVO  
2023



**Material:** Yute / Algodón  
**Técnica de impresión:** Serigrafía  
**Área de impresión:** 20 x 12 cm  
**Colores:** BEIGE



Bolsa con fuelle. Asas de algodón y yute. Compartimento principal con velcro. Flecos de algodón.

## SIN 617 BOLSA KORI



**Material:** Algodón / Poliúster /  
Curpiel / Mimbre  
**Técnica de impresión:** Serigrafía  
**Área de impresión:** 15 x 10 cm  
**Colores:** BLANCO

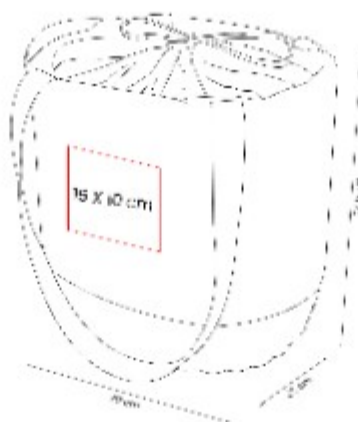

Bolsa tipo cesta. Compartimento principal con cerrado de jareta y asas para transportarla fácilmente.

## SIN 618 BOLSA LAYNI



**Material:** Felpa  
**Técnica de impresión:** Serigrafía  
**Área de impresión:** 25 x 20 cm  
**Colores:** GRIS



Bolsa con fuelle y asas. Elección práctica para llevar todas tus pertenencias.

SIN 752  
**BOLSA MATTY**

**NUEVO  
2023**



**Material:** Yute / Algodón  
**Técnica de impresión:** Serigrafía  
**Área de impresión:** 15 x 5 cm  
**Colores:** BEIGE



Bolsa con fuelle y compartimento principal con cierre. Base de yute y asas de algodón. Interior con forro de algodón.

SIN 761  
**BOLSA JOOGA**



**Material:** Poliúster  
**Técnica de impresión:** Serigrafía  
**Área de impresión:** 12 x 10 cm  
**Colores:** GRIS



SIN 767  
**BOLSA CUZCO**



**Material:** Paja de Papel / Curpiel / Poliúster  
**Técnica de impresión:** Serigrafía  
**Área de impresión:** 3.5 x 2 cm  
**Colores:** BEIGE



Bolsa ideal para verano. Fabricada en paja de papel tejido.

# BOLSA MOCHILA

## SIN 019 BOLSA-MOCHILA SURF



**Material:** PoliÚster  
**Técnica de impresión:** Serigrafía  
**Área de impresión:** 25 x 30 cm  
**Colores:** NARANJA

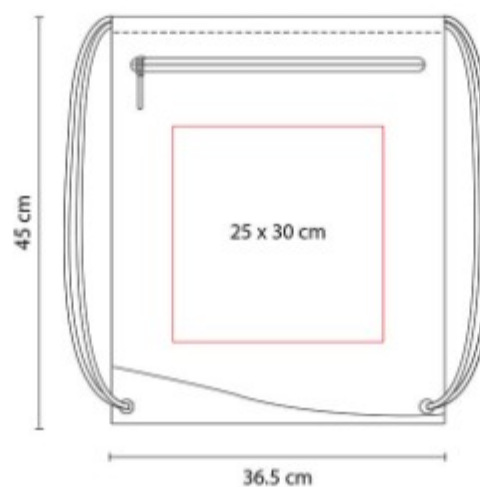

Bolsa-mochila con tirantes de cordón y cerrado de jareta. Bolsa frontal con cierre.

## SIN 021 BOLSA-MOCHILA PRISMA



**Material:** PoliÚster  
**Técnica de impresión:** Serigrafía  
**Área de impresión:** 25 x 35 cm  
**Colores:** AMARILLO, AZUL, BLANCO, NARANJA, NEGRO, ROJO, ROSA, VERDE

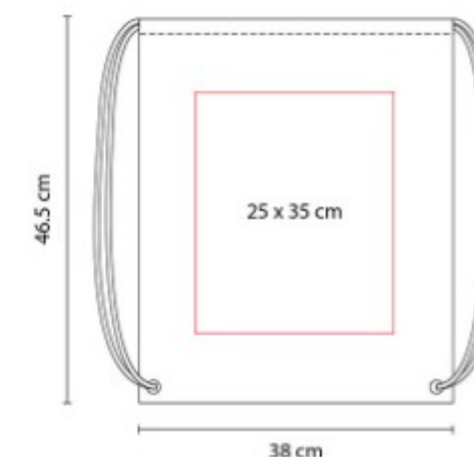

Bolsa-mochila con tirantes de cordón y cerrado de jareta.

SIN 023  
**BOLSA-MOCHILA PRIDE**



**Material:** PoliÚster  
**Técnica de impresión:** Serigrafía  
**Área de impresión:** 15 x 5 cm  
**Colores:** MULTICOLOR

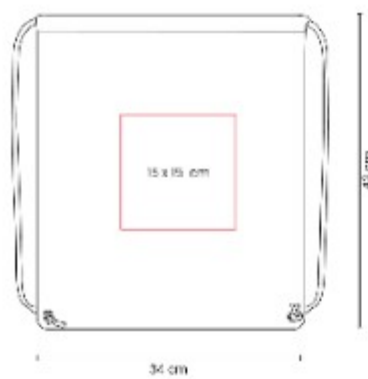

Bolsa-mochila con tirantes de cordón y cerrado de jareta.

SIN 054  
**BOLSA-MOCHILA BRETON**



**Material:** Non Woven  
**Técnica de impresión:** Serigrafía  
**Área de impresión:** 22 x 12 cm  
**Colores:** BLANCO, NARANJA, VERDE

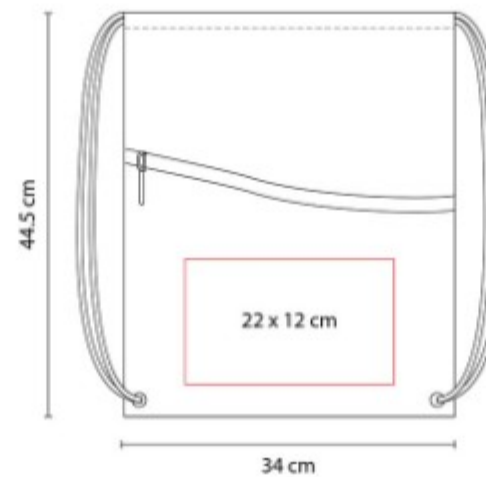

Bolsa-mochila con tirantes de cordón y cerrado de jareta.

SIN 102  
**BOLSA-MOCHILA SUNET**



**Material:** PoliÚster  
**Técnica de impresión:** Serigrafía  
**Área de impresión:** 19 x 22 cm  
**Colores:** AZUL, NEGRO, ROJO



Bolsa-mochila con tirantes de cordón y cerrado de jareta. Bolsa frontal con cierre y aditamento especial para audifonos.

## SIN 103 BOLSA-MOCHILA MAZY



**Material:** PoliÚster  
**Técnica de impresión:** Serigrafía  
**Área de impresión:** 15 x 18 cm  
**Colores:** AZUL, NARANJA, ROJO, VERDE



Bolsa-mochila con tirantes de cordón y cerrado de jareta. Parte frontal reflejante.

## SIN 107 BOLSA-MOCHILA SIMME



**Material:** Non Woven  
**Técnica de impresión:** Serigrafía  
**Área de impresión:** 13 x 20 cm  
**Colores:** AZUL, BLANCO, NARANJA, ROJO, VERDE

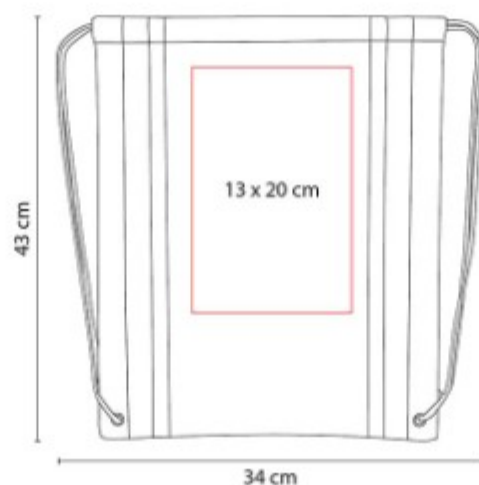

Bolsa-mochila con tirantes de cordón y cerrado de jareta. Incluye 2 tiras reflejantes al frente.

## SIN 182 BOLSA-MOCHILA DUKES



**Material:** PoliÚster  
**Técnica de impresión:** Serigrafía  
**Área de impresión:** 22 x 16 cm  
 Abajo / 22 x 6 cm Arriba  
**Colores:** AZUL, NEGRO, ROJO

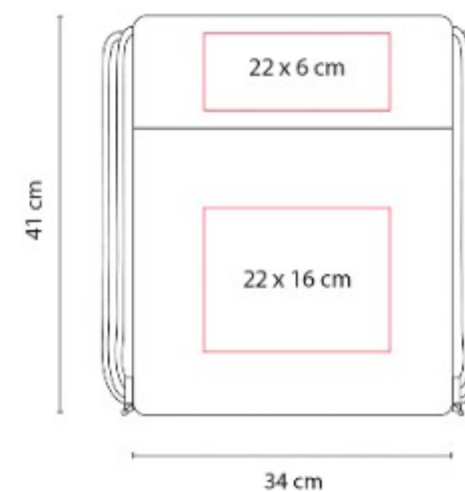

Bolsa-mochila con tirantes de cordón y cerrado de jareta.

SIN 213  
**BOLSA-MOCHILA RIDES**



**Material:** PoliÚster  
**Técnica de impresión:** Serigrafía  
**Área de impresión:** 18 x 10 cm  
**Colores:** GRIS

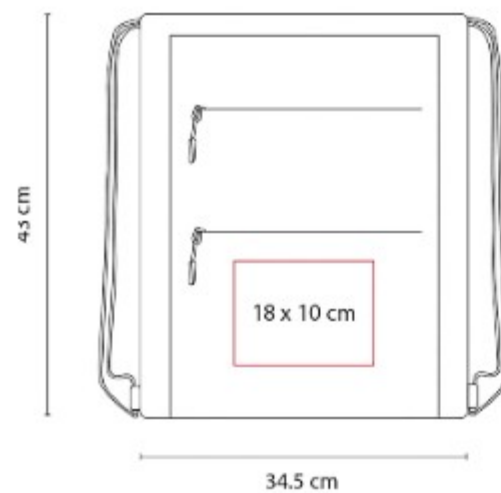

Bolsa-mochila con tirantes de cordón y cerrado de jareta. Cuenta con 2 bolsas frontales con cierre.

SIN 217  
**BOLSA-MOCHILA IZELA**



**Material:** PoliÚster / PVC  
**Técnica de impresión:** Serigrafía  
**Área de impresión:** 18 x 14 cm  
**Colores:** GRIS

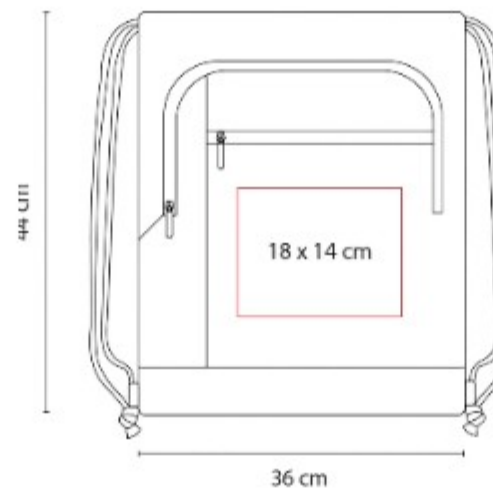

Bolsa-mochila con tirantes gruesos de cordón y cerrado de jareta.

SIN 219  
**BOLSA-MOCHILA PASTRANA**



**Material:** Non Woven  
**Técnica de impresión:** Serigrafía  
**Área de impresión:** 24 x 30 cm  
**Colores:** AMARILLO, AZUL, AZUL CIELO, BLANCO, MORADO, NARANJA, NEGRO, ROJO, ROSA, TINTO, VERDE

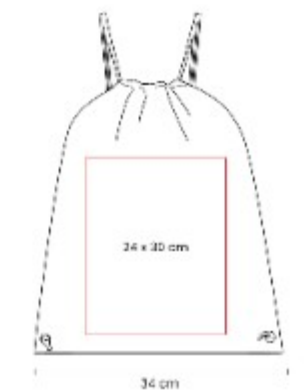

Bolsa-mochila con tirantes de cordón y cerrado de jareta.

## SIN 220- BOLSA-MOCHILA LORETTO



**Material:** Algodón  
**Técnica de impresión:** Serigrafía  
**Área de impresión:** 22 x 30 cm  
**Colores:** BEIGE

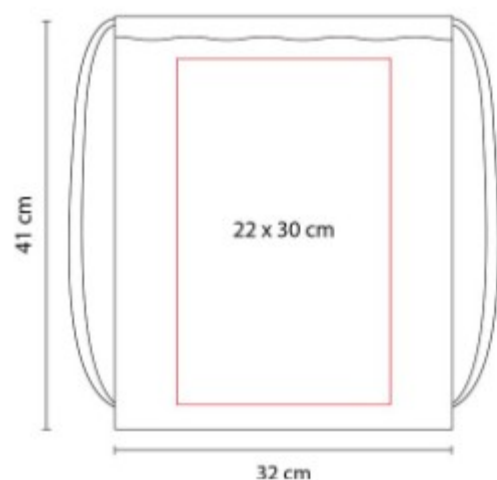

Bolsa-mochila con tirantes de cordón y cerrado de jareta.

## SIN 227 BOLSA-MOCHILA OSUNA



**Material:** Poliéster  
**Técnica de impresión:** Serigrafía  
**Área de impresión:** 25 x 27 cm  
**Colores:** AMARILLO, AZUL, BLANCO, NARANJA, NEGRO, ROJO, ROSA, TINTO, VERDE



Bolsa-mochila con tirantes de cordón y cerrado de jareta.

## SIN 231 BOLSA-MOCHILA BEAVER



**Material:** Poliéster  
**Técnica de impresión:** Serigrafía  
**Área de impresión:** 15 x 6 cm  
**Colores:** NEGRO

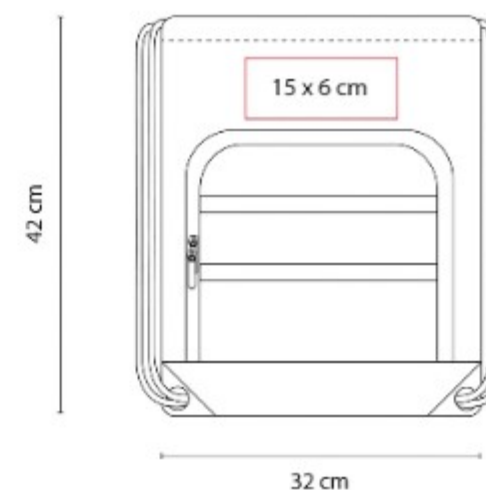

Bolsa-mochila con tirante doble grueso y cerrado de jareta. Cuenta con 1 bolsa frontal con cierre.

SIN 235  
**BOLSA-MOCHILA  
ASTORGA**



**Material:** Non Woven  
**Técnica de impresión:** Serigrafía  
**Área de impresión:** 26 x 33 cm  
**Colores:** AMARILLO, AZUL, AZUL CIELO, BLANCO, MORADO, NARANJA, NEGRO, ROJO, ROSA, VERDE

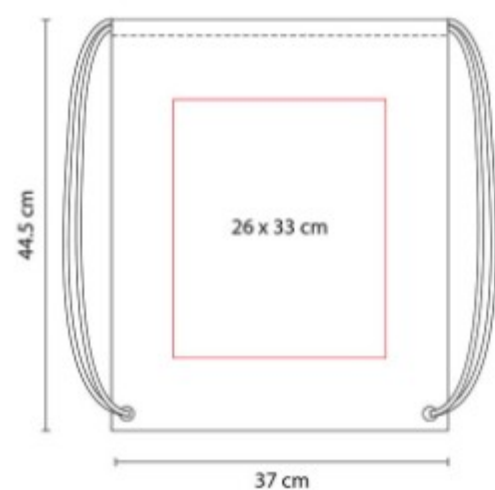

Bolsa-mochila con tirantes de cordón y cerrado de jareta.

SIN 286  
**BOLSA-MOCHILA TASKA**



**Material:** PoliÚster  
**Técnica de impresión:** Serigrafía  
**Área de impresión:** 10 x 8 cm  
**Colores:** AZUL, NEGRO, TINTO



Bolsa con cierre de jareta. Compartimento principal con separador a prueba de agua y bolsillo con cierre.

SIN 301  
**BOLSA-MOCHILA ZITE**



**Material:** PoliÚster  
**Técnica de impresión:** Serigrafía  
**Área de impresión:** 20 x 12 cm  
**Colores:** GRIS

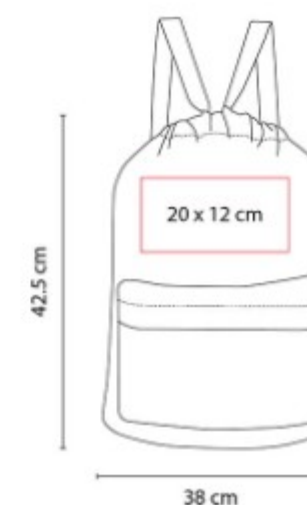

Bolsa-mochila con tirantes gruesos y cerrado de jareta. Bolsa frontal con cierre.

SIN 315  
**BOLSA-MOCHILA  
ARACAR**



**Material:** Non Woven / PoliÚster  
**Técnica de impresión:** Serigrafía  
**Área de impresión:** 18 x 18 cm  
**Colores:** AZUL, ROJO, VERDE

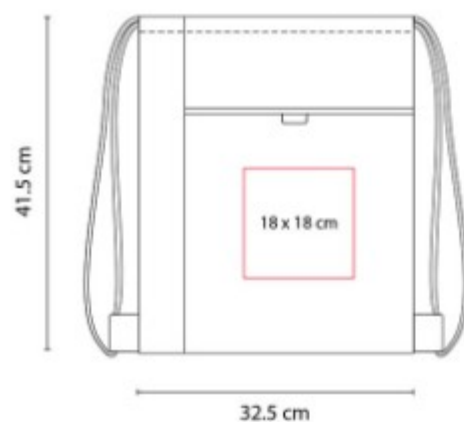

Bolsa-mochila con tirantes de cordón y cerrado de jareta.

SIN 319  
**BOLSA-MOCHILA  
KARLOVAC**



**Material:** PoliÚster  
**Técnica de impresión:** Serigrafía  
**Área de impresión:** 22 x 14 cm  
**Colores:** ROJO



Bolsa-mochila con tirantes de cordón y cerrado de jareta. Bolsa frontal con cierre.

SIN 322  
**BOLSA-MOCHILA  
BAZMAN**



**Material:** Non Woven  
**Técnica de impresión:** Serigrafía  
**Área de impresión:** 20 x 20 cm  
**Colores:** NEGRO, ROJO

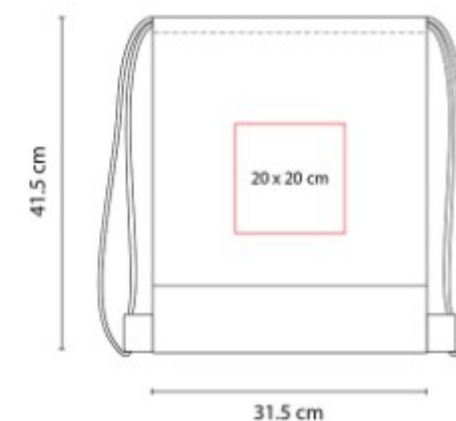

Bolsa-mochila con tirantes de cordón y cerrado de jareta.

SIN 405  
**BOLSA-MOCHILA  
FUSETA**



**Material:** PoliÚster  
**Técnica de impresión:** Bordado / Serigrafía  
**Área de impresión:** 22 x 15 cm  
**Colores:** GRIS



Bolsa-mochila con tirantes de cordón y cerrado de jareta. Cuenta con una bolsa frontal con cierre y asas.

SIN 608  
**BOLSA-MOCHILA  
MALORA**



**Material:** PoliÚster  
**Técnica de impresión:** Serigrafía  
**Área de impresión:** 18 x 8 cm  
**Colores:** AZUL, NEGRO

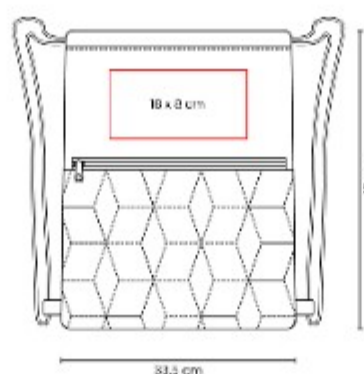

Bolsa-mochila con tirantes de cordón y cerrado de jareta.

SIN 614  
**BOLSA-MOCHILA  
FLICKEN**



**Material:** PoliÚster  
**Técnica de impresión:** Serigrafía  
**Área de impresión:** 7 x 10 cm  
**Colores:** NEGRO

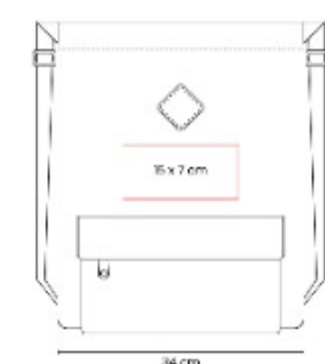

Bolsa-mochila con tirantes gruesos ajustables con broche de plástico y cerrado de jareta.

SIN 616  
**BOLSA-MOCHILA  
NUVEM**



**Material:** PoliÚster / Curpiel  
**Técnica de impresión:** Serigrafía  
**Área de impresión:** 13 x 13 cm  
**Colores:** GRIS

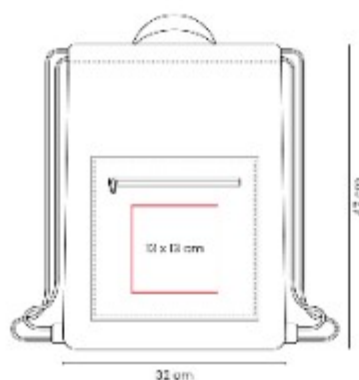

Bolsa-mochila con tirantes de cordón y cerrado de jareta.

SIN 933  
**BOLSA-MOCHILA  
ANSHAR**



**Material:** PoliÚster  
**Técnica de impresión:** Serigrafía  
**Área de impresión:** 20 x 18 cm  
**Colores:** AZUL, NEGRO, ROJO

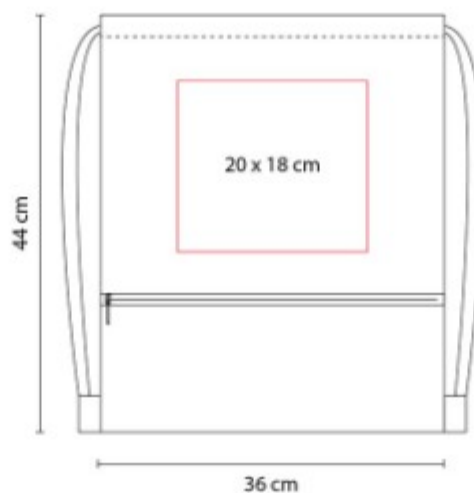

Bolsa-mochila con tirantes de cordón y cerrado de jareta. Bolsa frontal con cierre.

SIN 934  
**BOLSA-MOCHILA  
MYANMAR**



**Material:** PoliÚster  
**Técnica de impresión:** Serigrafía  
**Área de impresión:** 30 x 20 cm  
**Colores:** GRIS

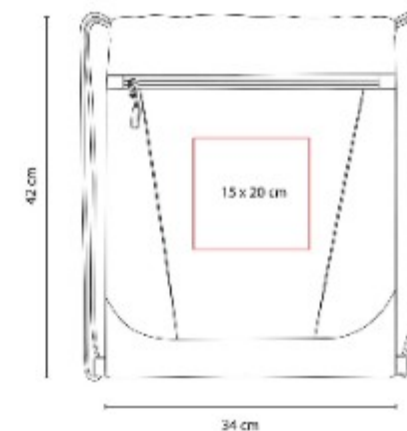

Bolsa-mochila gris, material jaspeado, bolsillo frontal con cierre, con tirantes de cordón y cerrado de jareta.

SIN 938  
**BOLSA-MOCHILA  
SUBLIMACION YOSEM**



**Material:** Non Woven  
**Técnica de impresión:** Sublimacion  
**Área de impresión:** 30 x 30 cm  
**Colores:** BLANCO



Bolsa-mochila para sublimar con tirantes de cordón y cerrado de jareta.

# BOLSAS REUTILIZABLES

## SIN 022 BOLSA RIOJA



**Material:** Non Woven  
**Técnica de impresión:** Serigrafía  
**Área de impresión:** 35 x 28 cm  
**Colores:** NARANJA

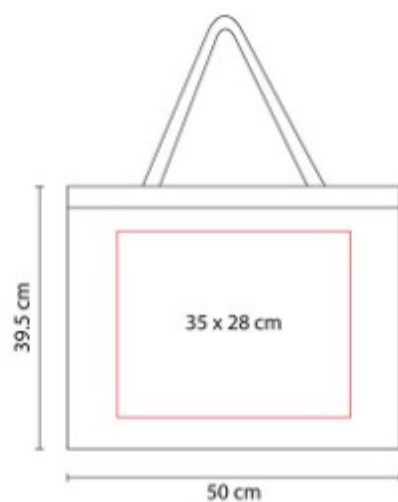

Bolsa sin fuelle.

## SIN 041 BOLSA SHOPPER



**Material:** Non Woven  
**Técnica de impresión:** Serigrafía  
**Área de impresión:** 30 x 20 cm  
**Colores:** AZUL, NARANJA, NEGRO, ROJO, VERDE

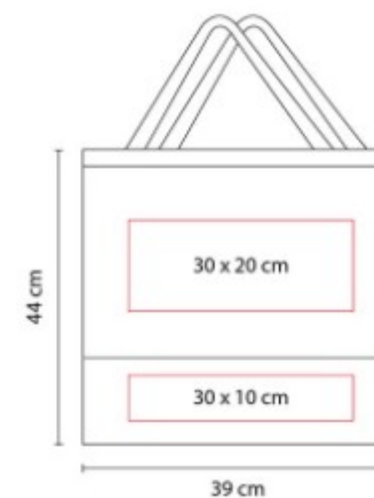

Bolsa con fuelle y asas.

SIN 043  
**BOLSA TOLEDO**



**Material:** Non Woven  
**Técnica de impresión:** Serigrafía  
**Área de impresión:** 21 x 27 cm  
**Colores:** VERDE

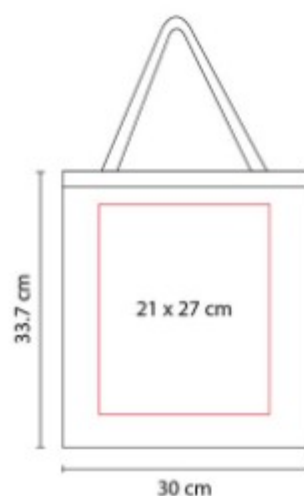

Bolsa sin fuelle.

SIN 047  
**BOLSA CARNAVAL**



**Material:** Non Woven Metalizado  
**Técnica de impresión:** Serigrafía  
**Área de impresión:** 30 x 35 cm  
**Colores:** AMARILLO METALICO, AZUL, PLATA, ROJO

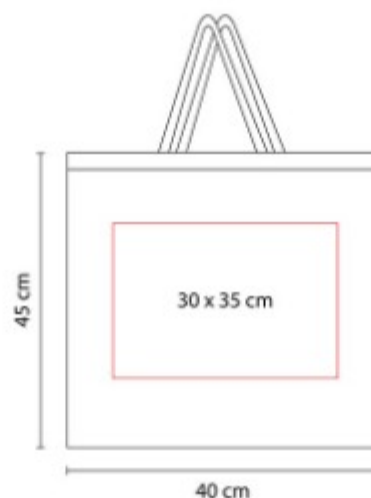

Bolsa metalizada con fuelle y asas.

SIN 048  
**BOLSA AVERY**



**Material:** Non Woven Laminado  
**Técnica de impresión:** Serigrafía  
**Área de impresión:** 20 x 24 cm  
**Colores:** ROJO

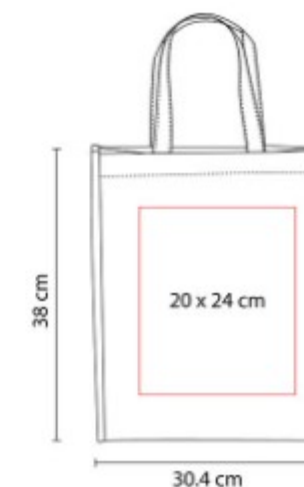

Bolsa con fuelle.

## SIN 075 BOLSA BELAYA



**Material:** Non Woven Laminado  
**Técnica de impresión:** Serigrafía  
**Área de impresión:** 27 x 21 cm  
**Colores:** AZUL, MORADO, NARANJA, VERDE



Bolsa con fuelle y asas.

## SIN 086 BOLSA SPARKLY



**Material:** Non Woven Laminado  
**Técnica de impresión:** Serigrafía  
**Área de impresión:** 30 x 20 cm  
**Colores:** NARANJA, ROJO

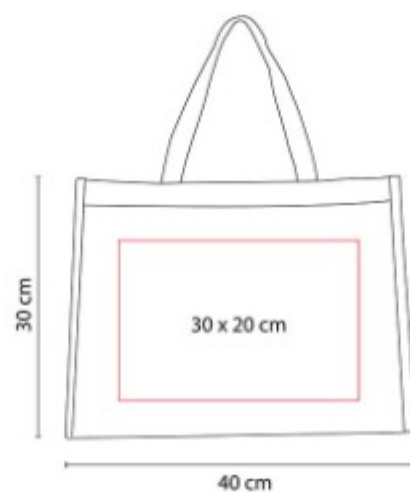

Bolsa con fuelle y asas.

## SIN 131 BOLSA CIMBOA



**Material:** Non Woven  
**Técnica de impresión:** Serigrafía  
**Área de impresión:** 27 x 30 cm  
**Colores:** AMARILLO, AZUL, BLANCO, NARANJA, NEGRO, ROJO, ROSA, VERDE

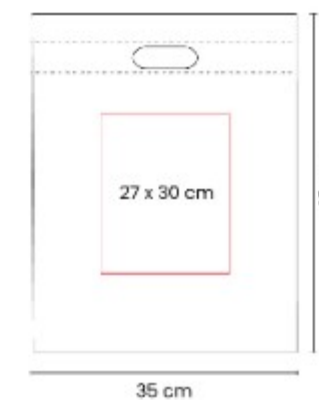

Bolsa sellada a calor.

SIN 146  
**BOLSA MILDURA**



**Material:** Non Woven  
**Técnica de impresión:** Serigrafía  
**Área de impresión:** 12 x 20 cm  
**Colores:** AZUL, BLANCO, NARANJA, ROJO, VERDE

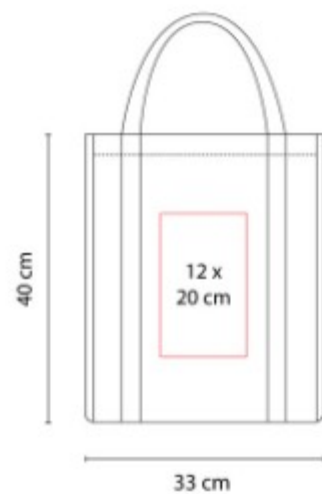

Bolsa con fuelle y asas.

SIN 147  
**BOLSA BAGGARA**



**Material:** Non Woven Laminado  
**Técnica de impresión:** Serigrafía  
**Área de impresión:** 16 x 20 cm  
**Colores:** AMARILLO, AZUL, NARANJA, ROJO, ROSA, VERDE

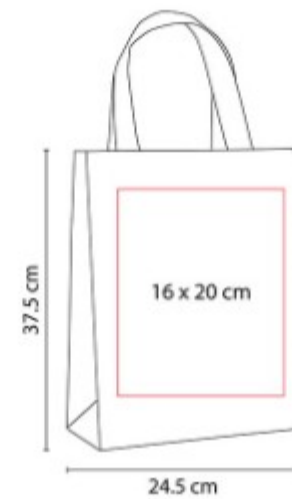

Bolsa con fuelle y asas. Sellada a calor.

SIN 164  
**BOLSA AKUMAL**

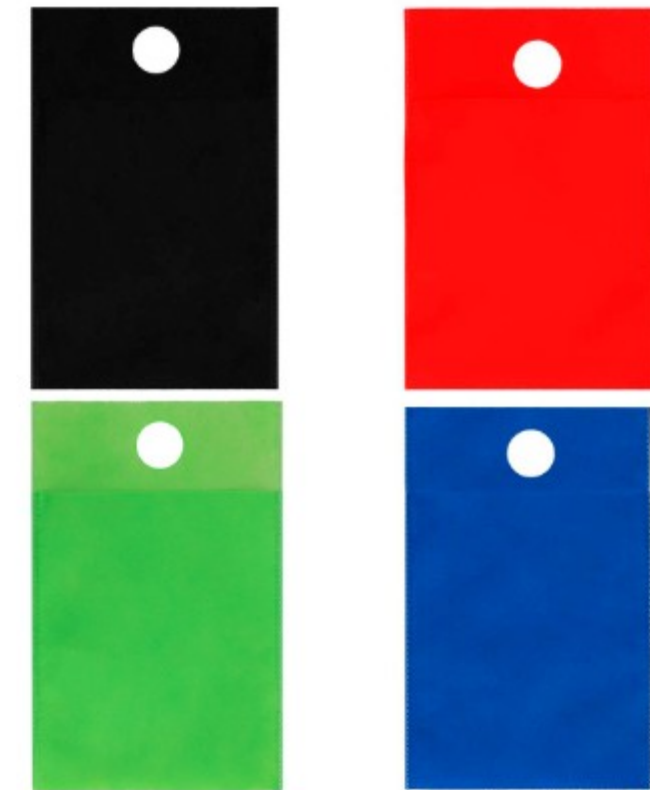

**Material:** Non Woven  
**Técnica de impresión:** Serigrafía  
**Área de impresión:** 12 x 16 cm  
**Colores:** AZUL, NEGRO, ROJO, VERDE

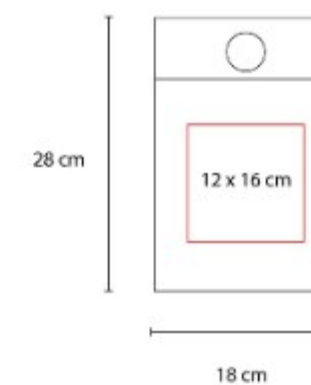

Bolsa para basura portatil. Sellada a calor.

SIN 176  
**BOLSA ALTEA**



**Material:** Non Woven  
**Técnica de impresión:** Serigrafía  
**Área de impresión:** 35 x 28 cm  
**Colores:** AZUL, BLANCO, NEGRO, ROJO

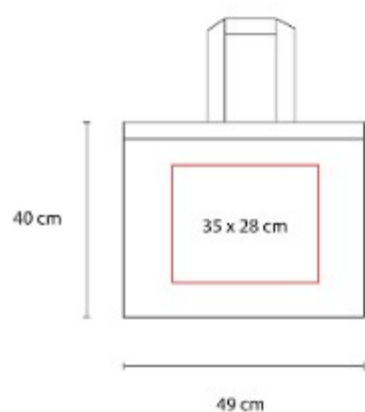

Bolsa sin fuelle con asas. Sellada a calor.

SIN 179  
**BOLSA BOTANY**



**Material:** Non Woven / PoliÚster  
**Técnica de impresión:** Serigrafía  
**Área de impresión:** 16 x 30 cm  
**Colores:** ROJO

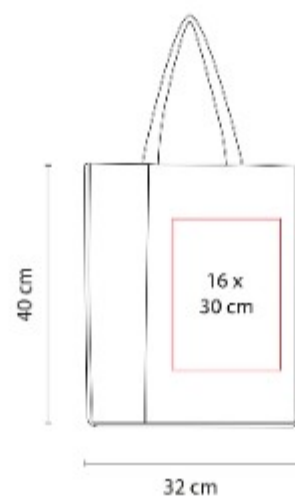

Bolsa con fuelle y asas.

SIN 209  
**BOLSA LOARRE**



**Material:** Non Woven  
**Técnica de impresión:** Serigrafía  
**Área de impresión:** 21 x 27 cm  
**Colores:** ROJO



Bolsa sin fuelle.

SIN 212  
**BOLSA ABBA**



**Material:** Non Woven  
**Técnica de impresión:** Serigrafía  
**Área de impresión:** 21 x 27 cm  
**Colores:** AZUL, BLANCO, NEGRO, ROJO, ROSA, TINTO

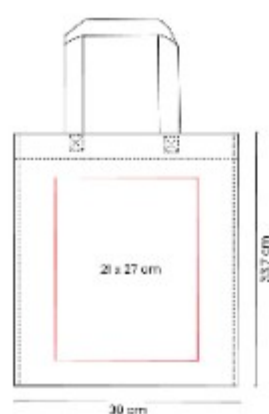

Bolsa sin fuelle con asas. Sellada a calor.

SIN 216  
**BOLSA LAREDO**



**Material:** Non Woven  
**Técnica de impresión:** Serigrafía  
**Área de impresión:** 26 x 27 cm  
**Colores:** AZUL, BEIGE, BLANCO, MORADO, NARANJA, NEGRO, ROJO, ROSA, TINTO, VERDE

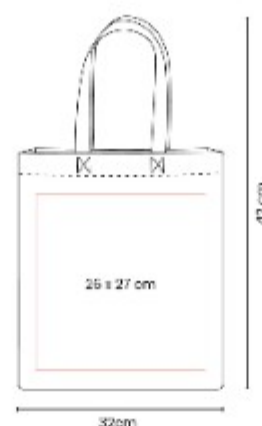

Bolsa con fuelle y asas. Sellada a calor.

SIN 224  
**CARRO SUPERMERCADO LADEN**



**Material:** PoliÚster  
**Técnica de impresión:** Serigrafía  
**Área de impresión:** 16 x 12 cm Solapa / 16 x 16 cm Bolsa  
**Colores:** NEGRO

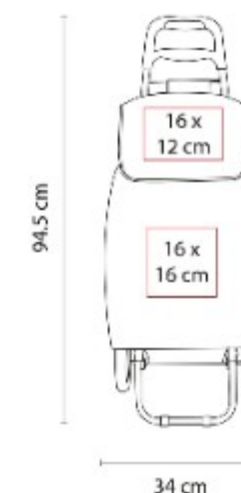

## SIN 230- BOLSA ENVIRONMENT



**Material:** Non Woven  
**Técnica de impresión:** Serigrafía  
**Área de impresión:** 26 x 27 cm  
**Colores:** AZUL, BEIGE, BLANCO, CAFE, MORADO, NARANJA, NEGRO, ROJO, ROSA, VERDE

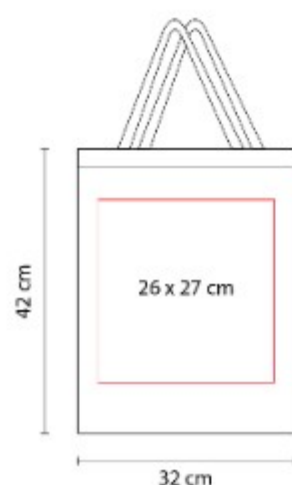

Bolsa con fuelle.

## SIN 265 BOLSA SARIWON



**Material:** Non Woven / Cartón  
**Técnica de impresión:** Serigrafía  
**Área de impresión:** 20 x 10 cm  
**Colores:** NEGRO

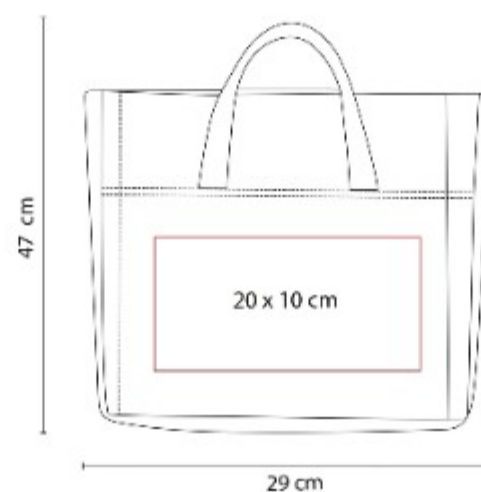

Bolsa caja organizadora plegable. Perfecta para cajuela o supermercado.

## SIN 765 BOLSA GIFT



**Material:** PVC  
**Técnica de impresión:** Serigrafía  
**Área de impresión:** 15 x 20 cm  
**Colores:** AZUL, BLANCO, NEGRO, ROSA



Bolsa de PVC con fuelle. Su diseño transparente con bordes de color la hace ideal para crear tus propios sets de regalo.

SIN 918  
**BOLSA AGDE**

NUEVOS  
COLORES



**Material:** Non Woven  
**Técnica de impresión:** Serigrafía  
**Área de impresión:** 21 x 30 cm  
**Colores:** AMARILLO, AZUL, BLANCO,  
NARANJA, NEGRO, ROJO, ROSA,  
TINTO, VERDE

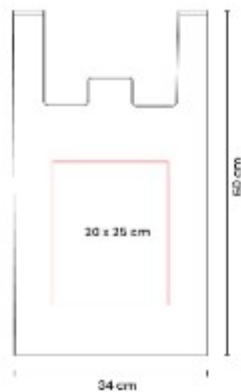

Bolsa con fuelle. Sellada a calor.

SIN 962  
**BOLSA PARA SUBLIMAR  
TOULOUSE**



**Material:** Non Woven  
**Técnica de impresión:** Sublimación  
**Área de impresión:** 30 x 20 cm  
**Colores:** BLANCO

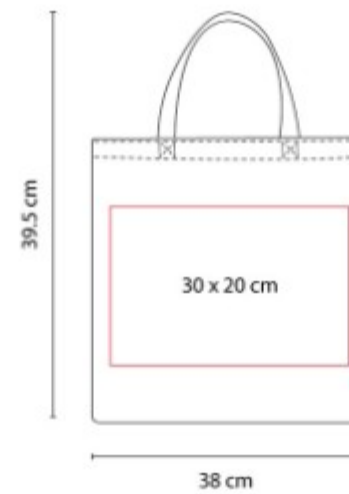

Bolsa para sublimar con asas sin  
fuelle.

# BOLSAS ECOLOGICAS

## ACC 002 BOLSA CIRO

NUEVO  
2023



**Material:** Yute / PVC  
**Técnica de impresión:** Serigrafía  
**Área de impresión:** 10 x 6 cm  
 Bolsa 4 cm Parche  
**Colores:** BEIGE

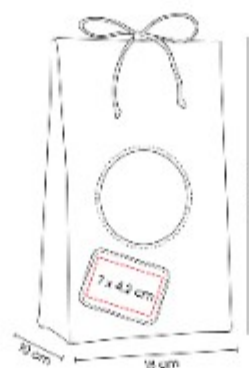

Bolsa de yute laminada. Cierre de cordón. Ventana de PVC y parche de algodón para impresión.

## SIN 006 BOLSA OLIVIER



**Material:** Yute / Canvas / Algodón  
**Técnica de impresión:** Serigrafía  
**Área de impresión:** 20 x 20 cm  
**Colores:** BEIGE



Bolsa con fuelle. Sus asas redondeadas la hacen cómoda para llevar tus pertenencias a cualquier lugar.

SIN 008  
**BOLSA ZEDER**



**Material:** Algodón Reciclado  
**Técnica de impresión:** Serigrafía  
**Área de impresión:** 30 x 25 cm  
**Colores:** BEIGE

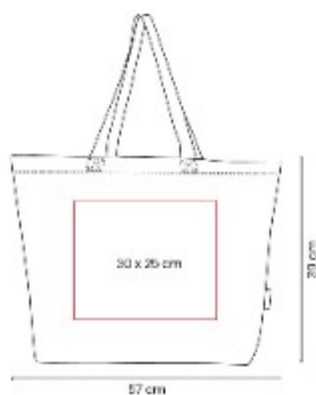

Bolsa ecologica de algodón reciclado.  
Con fuelle en la base y asas de algodón.

SIN 015  
**BOLSA MINI BOIS**



**Material:** Yute  
**Técnica de impresión:** Serigrafía  
**Área de impresión:** 12 x 12 cm  
**Colores:** BEIGE



Bolsa mini con fuelle, asas redondeadas e interior plastificado.

SIN 055  
**BOLSA LENA**



**Material:** 100% Algodón  
**Técnica de impresión:** Bordado  
**Área de impresión:** 10 x 13 cm  
**Colores:** AZUL, ROJO

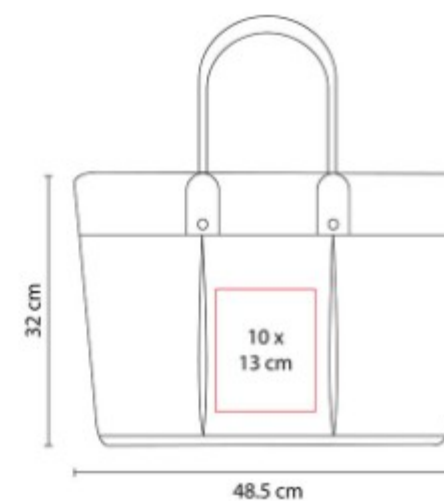

Espaciosa bolsa promocional para usos múltiples.

SIN 062  
**BOLSA TORBA**



**Material:** Yute  
**Técnica de impresión:** Serigrafía  
**Área de impresión:** 40 x 15 cm  
**Colores:** AZUL, NEGRO, ROJO

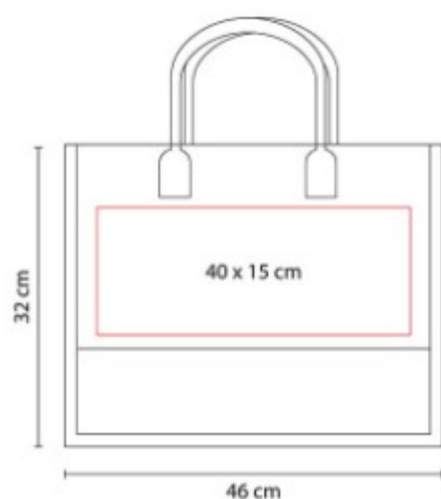

Bolsa con fuelle y asas redondeadas.  
Interior plastificado.

SIN 112-  
**BOLSA SPRING**



**Material:** Yute  
**Técnica de impresión:** Serigrafía  
**Área de impresión:** 20 x 20 cm  
**Colores:** BEIGE

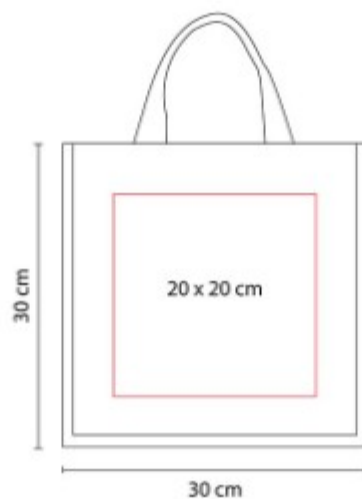

Bolsa con fuelle y asas redondeadas.  
Interior plastificado.

SIN 113-  
**BOLSA FALL**



**Material:** Yute  
**Técnica de impresión:** Serigrafía  
**Área de impresión:** 32 x 23 cm  
**Colores:** BEIGE

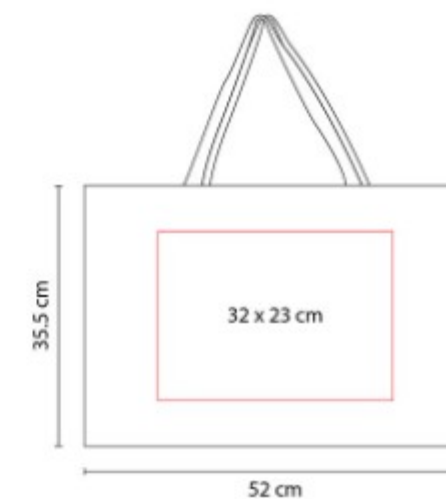

Bolsa con fuelle y asas.

SIN 114-  
**BOLSA WINTER**



**Material:** Yute  
**Técnica de impresión:** Serigrafía  
**Área de impresión:** 34 x 21 cm  
**Colores:** BEIGE

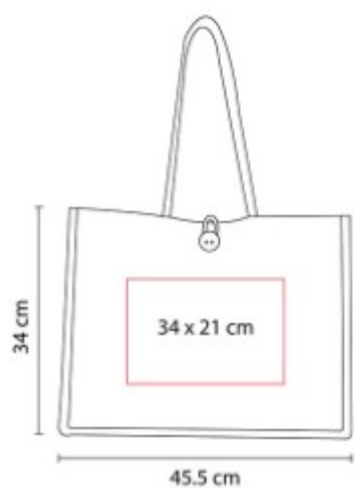

Bolsa con fuelle y asas redondeadas.  
Interior plastificado. Boton de  
madera al frente para cerrar.

SIN 137  
**BOLSA MASSIE**



**Material:** Algodón Reciclado  
**Técnica de impresión:** Bordado /  
Serigrafía  
**Área de impresión:** 30 x 27 cm  
**Colores:** AZUL, BEIGE, GRIS,  
MORADO, NARANJA, ROJO, VERDE

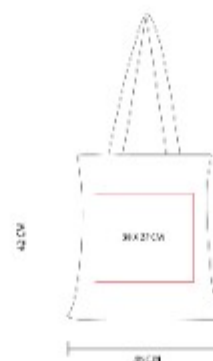

Bolsa sin fuelle con asas.

SIN 138  
**BOLSA MEZZOLA**



**Material:** Yute / Algodón  
**Técnica de impresión:** Serigrafía  
**Área de impresión:** 20 x 18 cm  
**Colores:** AZUL, NEGRO, ROJO



Bolsa sin fuelle con asas.

SIN 158  
**BOLSA LEIRIA**



**Material:** Yute / Algodón  
**Técnica de impresión:** Serigrafía  
**Área de impresión:** 17 x 17 cm  
**Colores:** BEIGE

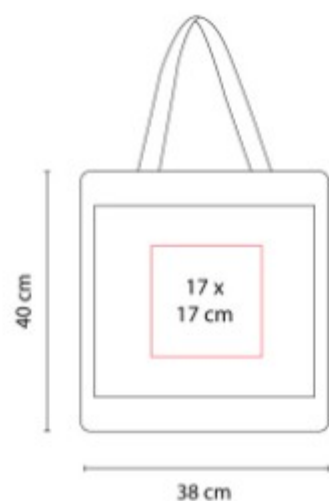

Bolsa sin fuelle con asas y bolsa frontal.

SIN 161  
**BOLSA-MOCHILA IVORY**



**Material:** Algodón reciclado  
**Técnica de impresión:** Bordado / Serigrafía  
**Área de impresión:** 26 x 30 cm  
**Colores:** AZUL, BEIGE, GRIS, ROJO

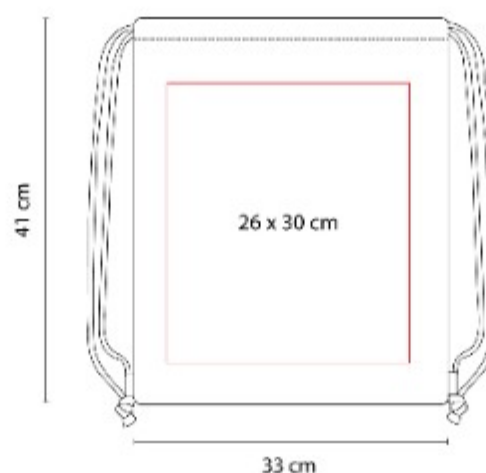

Bolsa-mochila con tirantes de cordón y cerrado de jareta.

SIN 163  
**BOLSA LASH**



**Material:** Canvas / Yute  
**Técnica de impresión:** Bordado / Serigrafía  
**Área de impresión:** 28 x 20 cm  
**Colores:** BEIGE

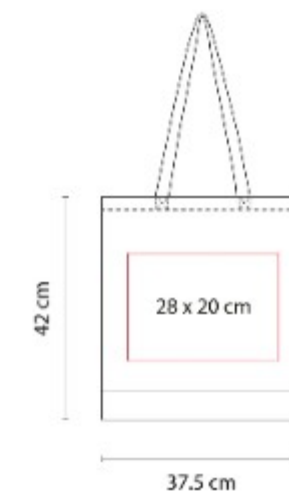

Bolsa sin fuelle con asas.

SIN 192  
**BOLSA CODEINE**



**Material:** Algodón / Yute  
**Técnica de impresión:** Bordado / Serigrafía  
**Área de impresión:** 35 x 20 cm  
**Colores:** BEIGE



Bolsa sin fuelle con asas y cierre.

SIN 193  
**BOLSA SAGRES**



**Material:** Yute  
**Técnica de impresión:** Serigrafía  
**Área de impresión:** 20 x 20 cm  
**Colores:** AZUL, NEGRO, ROJO, ROSA, VERDE

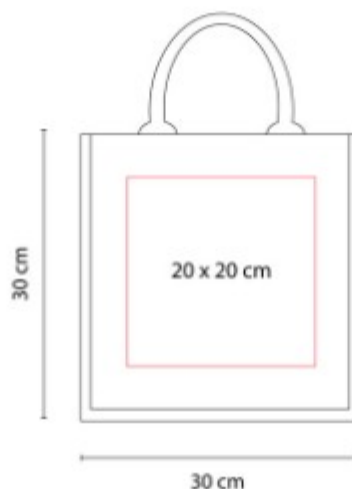

Bolsa con fuelle y asas redondeadas.  
Interior plastificado.

SIN 198  
**BOLSA BALLARAT**



**Material:** Yute  
**Técnica de impresión:** Serigrafía  
**Área de impresión:** 34 x 21 cm  
**Colores:** AZUL, ROJO, VERDE

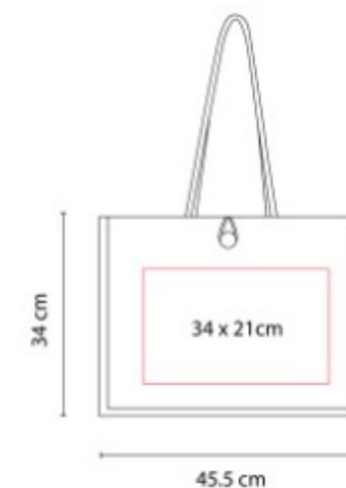

Bolsa con fuelle y asas redondeadas.  
Interior plastificado. Boton de madera al frente para cerrar.

SIN 204  
**BOLSA SIBENIK**



**Material:** Yute  
**Técnica de impresión:** Serigrafía  
**Área de impresión:** 21 x 21 cm  
**Colores:** AZUL, BEIGE, ROJO, VERDE

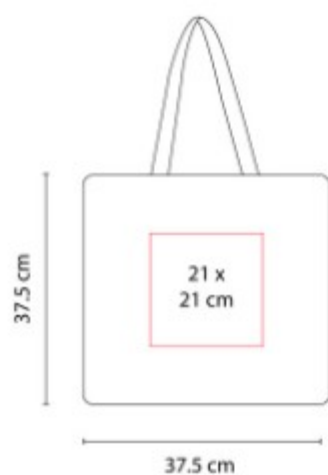

Bolsa con fuelle y asas.

SIN 207  
**BOLSA BOAT**



**Material:** Yute  
**Técnica de impresión:** Serigrafía  
**Área de impresión:** 28 x 7 cm  
**Colores:** BEIGE



Bolsa con fuelle y asas redondeadas.

SIN 210  
**BOLSA COTTON SLIM**



**Material:** Algodón  
**Técnica de impresión:** Serigrafía  
**Área de impresión:** 26 x 30 cm  
**Colores:** AZUL, BEIGE, NEGRO

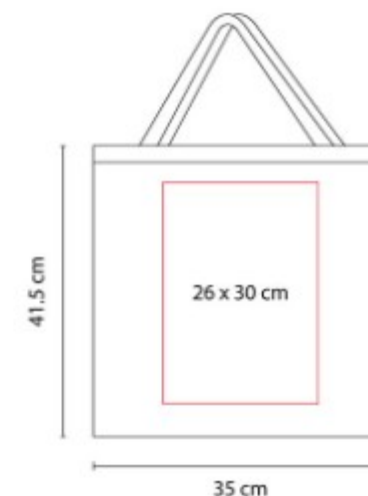

Bolsa sin fuelle con asas.

SIN 237  
**BOLSA ANTONELA**



**Material:** Yute / Algodón  
**Técnica de impresión:** Serigrafía  
**Área de impresión:** 20 x 6 cm  
**Colores:** BEIGE, HUESO, NEGRO

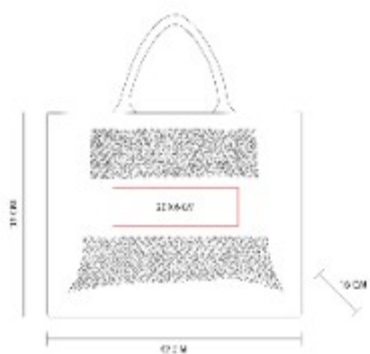

Bolsa con diseño entretejido, fuelle y 2 asas de agarre superior. Base y laterales con interior plastificado.

SIN 243  
**BOLSA-MOCHILA CABS**



**Material:** Algodón / Yute  
**Técnica de impresión:** Serigrafía  
**Área de impresión:** 27 x 20 cm  
**Colores:** BEIGE

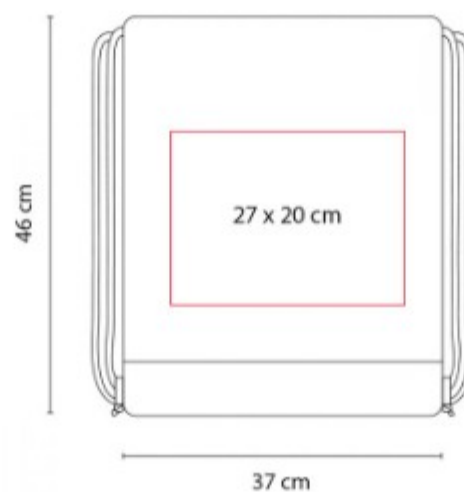

Bolsa-mochila con tirantes de cordón y cerrado de jareta.

SIN 251  
**BOLSA GIRASOL**



**Material:** Algodón  
**Técnica de impresión:** Serigrafía  
**Área de impresión:** 25 x 7 cm  
**Colores:** BEIGE

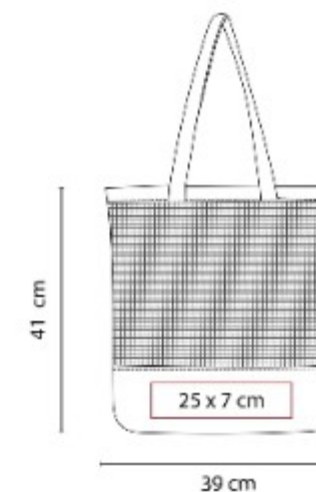

Bolsa de red sin fuelle y asas.

## SIN 287 BOLSA GROSER

NUEVO  
2023



**Material:** Algodón  
**Técnica de impresión:** Serigrafía  
**Área de impresión:** 20 x 20 cm  
**Colores:** BEIGE



Bolsa con asa de mano, fuelle y broche metálico a los costados para expandir y cerrar. Cuerpo de algodón tipo canvas.

## SIN 288 BOLSA GRECIA



**Material:** Yute / Algodón  
**Técnica de impresión:** Serigrafía  
**Área de impresión:** 38 x 12 cm  
**Colores:** AMARILLO, AZUL, BEIGE



Bolsa con asas de algodón, fuelle y compartimento principal con cierre. Interior laminado.

## SIN 602 BOLSA FREDA

NUEVO  
2023



**Material:** Yute / Algodón  
**Técnica de impresión:** Serigrafía  
**Área de impresión:** 28 x 20 cm  
**Colores:** BEIGE

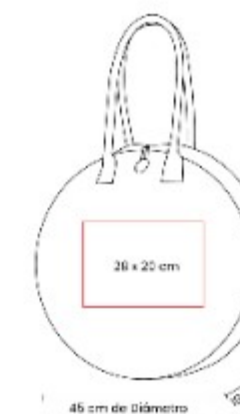

Bolsa con asas de algodón, fuelle y compartimento principal con elástico y botón de madera para abrir o cerrar.

**SIN 604**  
**BOLSA CANDY**



**Material:** Yute / Algodón  
**Técnica de impresión:** Serigrafía  
**Área de impresión:** 10 x 12 cm  
**Colores:** AZUL, BEIGE, ROSA



Bolsa con interior laminado y asas de cordones de algodón. Diseño en dos colores contrastantes.

**SIN 605**  
**BOLSA NARDO**



**Material:** Algodón  
**Técnica de impresión:** Serigrafía  
**Área de impresión:** 25 x 15 cm  
**Colores:** AMARILLO, AZUL, NEGRO, VERDE



Bolsa con fuelle y asa de algodón. Base y detalle en asa con el mismo color.

**SIN 611**  
**BOLSA-MOCHILA VATT**



**Material:** Algodón Reciclado  
**Técnica de impresión:** Serigrafía  
**Área de impresión:** 13 x 13 cm  
**Colores:** BEIGE

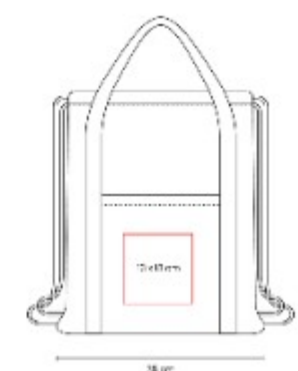

Bolsa-mochila ecologica de algodón reciclado con tirantes de cordón y cerrado de jareta.

## SIN 612 BOLSA KASVI



**Material:** Algodón Reciclado  
**Técnica de impresión:** Serigrafía  
**Área de impresión:** 15 x 10 cm  
**Colores:** AMARILLO, AZUL, BEIGE, NARANJA, ROJO, VERDE



Bolsa ecologica de algodón reciclado. Sin áfuelle. Incluye bolsillo frontal. Estampado de rayas.

## SIN 613 BOLSA WATTE



**Material:** Algodón Reciclado  
**Técnica de impresión:** Serigrafía  
**Área de impresión:** 30 x 15 cm  
**Colores:** BEIGE

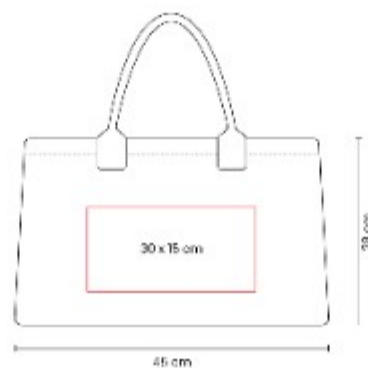

Bolsa ecologica de algodón reciclado. Incluye jaretas laterales ajustables y base con fuele de carton removible.

## SIN 660 BOLSA TERRACOTA



**Material:** Algodón  
**Técnica de impresión:** Serigrafía  
**Área de impresión:** 15 x 20 cm  
**Colores:** BEIGE



Bolsa con cierre de jareta.

## SIN 764 BOLSA SABBIA



**Material:** Yute / Algodón  
**Técnica de impresión:** Serigrafía  
**Área de impresión:** 15 x 15 cm  
Bolsa / 2.3 x 20 cm Correa  
**Colores:** AQUA, BEIGE, ROSA



Bolsa de yute con asas de algodón.  
Interior plastificado. Incluye fuelle  
que proporciona mayor espacio tus  
pertenencias.

## SIN 904 BOLSA SCANDOLA



**Material:** Yute  
**Técnica de impresión:** Serigrafía  
**Área de impresión:** 32 x 23 cm  
**Colores:** AZUL, ROJO, VERDE

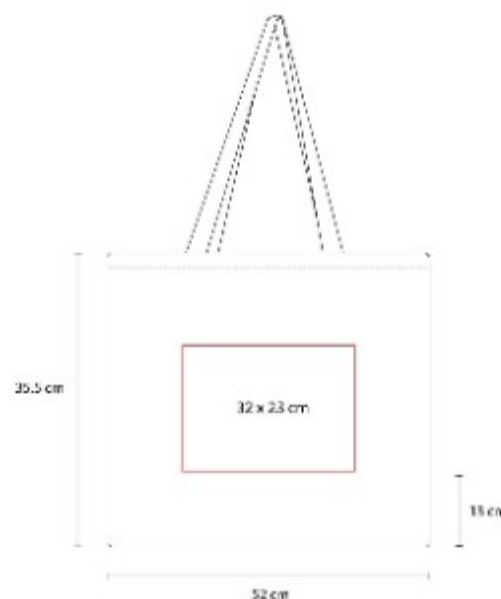

Bolsa con fuelle y asas.

# BOLSAS

